



Inhoudsopgave

Inleiding en algemene informatie

| | |
|--------------------------------------|----|
| Functies | 86 |
| Disks geschikt om af te spelen | 86 |
| Spelerregio's | |
| Bijgeleverde accessoires | 86 |
| Met het oog op het milieu | 86 |
| Opstellen | 86 |
| Onderhoud | 86 |

Overzicht van de functies

| | |
|---------------------------|----|
| Voor- en achterkant | 87 |
| Afstandsbediening | 88 |

Aansluitingen

| | |
|---|----|
| Aansluiten van de antennes | 89 |
| MW-raamantenne voor binnen | |
| FM-binnenantenne | |
| FM-buitenantenne | |
| Aansluiten van de luidsprekers | 90 |
| Aansluiten van een tv en overige extra apparatuur | 90 |

Vorbereidingen

| | |
|---|-------|
| Plaatsen van de batterijen in de afstandsbediening .. | 91 |
| Inschakelen van het systeem | 91 |
| Installeren van het surround sound-systeem | 91-92 |
| Opstellen van de luidsprekers | |
| Wijzigen van het volumeniveau | |
| Installeren van de subwoofer | 92 |
| Systeeminstellingen (DVD) | 92-94 |
| Algemene bediening | |
| Instellen van het beeld | |
| Instellen van het geluid | |
| Instellen van de taal | |
| Instellen van de functies | |

Basisfuncties

| | |
|---|----|
| Kiezen van de surround sound-instelling | 95 |
| Kiezen van het digitale klankeffect | 95 |
| Instellen van het volume | 96 |
| Instellen van de klank | 96 |
| Dimmen van het display | 96 |

Bediening

| | |
|--|--------|
| Informatie over disks | 97 |
| Afspelen | 97-98 |
| Om naar een ander nummer/ hoofdstuk te gaan | |
| Versneld zoeken | |
| Afspelen hervatten vanaf het punt waar het laatst beëindigd werd | |
| Herhalen | |
| Herhalen van A tot B | |
| Programmeren van uw favoriete nummers | |
| Speciale DVD/VCD-functies | 98-100 |
| Wijzigen van de taal voor de ondertiteling | |
| Wijzigen van de gesproken taal | |
| Afspelen in slow motion | |
| Zoeken naar een bepaalde passage | |
| Weergeven van de disk-informatie tijdens het afspelen | |
| Naar een andere titel/ander hoofdstuk gaan | |
| Afspelen vanaf een gekozen punt | |
| Inzoomen | |
| Vanuit een andere hoek bekijken | |
| Beeld voor beeld afspelen | |
| Bekijken van de inhoud van de DVD | |
| Speciale VCD/SVCD-functies | 101 |
| Playback Control (PBC) | |
| Speciale MP3-CD functies | 101 |
| MP3-cd-menu | |

Overige functies

| | |
|--|-----|
| Afstemmen op een radiozender | 102 |
| Programmeren van radiozenders | 102 |
| Luisteren naar een geprogrammeerde radiozender | 102 |
| Inslapen met de timer | 102 |

Technische gegevens

| | |
|-------------------------------|-----|
| | 103 |
| Verhelpen van storingen | 104 |

Nederlands



Inleiding en algemene informatie

Functies

Uw compleet 7-delig, 350-watt DVD Digital Home Cinema-systeem creëert dezelfde dynamische geluidskwaliteiten als u in een volwaardige bioscoop vindt en is voorzien van een aantal van de beste functies van de Home Theatre-technologie.

De volgende functies zijn aanwezig:

Ingebouwde DTS en Dolby® Digital-decoder, die Dolby® Pro Logic en virtuele surround ondersteunt

Het Home Cinema Audio-systeem maakt hiermee een surround sound-belevens als in een bioscoop mogelijk.

Aansluitingen voor extra apparatuur

Biedt u de mogelijkheid om andere audio en audio/video-apparaten aan te sluiten op het dvd-systeem zodat u gebruik kunt maken van de surround sound-luidsprekers van het systeem.

Nachtstand

Biedt u de mogelijkheid het dynamisch bereik te beperken door het verschil in geluidsniveau tussen de verschillende geluidspassages in Dolby Digital kleiner te maken.

Kinderslot (verschillende niveaus)

Biedt u de mogelijkheid een beveiligingsniveau in te stellen zodat uw kinderen niet naar dvd's kunnen kijken met een niveau hoger dan wat u ingesteld heeft.

Timer met inslaapfunctie

Met deze functie kunt u een bepaalde tijdsduur kiezen waarna het systeem automatisch stand-by schakelt.

Disks geschikt om af te spelen

Uw dvd-speler is geschikt voor het afspelen van :

- Alle vooropgenomen audio-cd's
- Alle gefinaliseerde audio-cd-r's en audio-cd-rw's
- Alle vcd's, Super-vcd's en dvd's
- MP3-cd's (cd-rom's met MP3-nummers)



Spelerregio's

Bij het ontwerpen van dvd-disks en -spelers wordt rekening gehouden met de regionale restricties. Voor u een disk afspeelt, moet u controleren of de regio van de disk dezelfde is als die van de speler.

De regiocode van deze dvd-speler is 2.



Bijgeleverde accessoires

- een afstandsbediening met twee batterijen, type AA
- een MW-raamantenne en een FM-draadantenne
- een audio- en een scart-kabel voor aansluiting op uw tv
- vijf satellietluidsprekers inclusief vijf luidsprekerskabels
- een actieve subwoofer inclusief aansluitkabel en netsnoer
- een netsnoer voor het hoofdapparaat
- deze gebruiksaanwijzing

Als één van deze onderdelen ontbreekt, neemt u dan contact op met uw leverancier of met Philips.

Met het oog op het milieu

Alle overbodig verpakkingsmateriaal is weggelaten. Wij hebben ervoor gezorgd dat de verpakking gemakkelijk in drie materialen te scheiden is: karton (doos), polystyreenschuim (buffer) en polyethyleen (zakken, beschermfolie).

Uw systeem bestaat uit materialen die door een gespecialiseerd bedrijf gerecycleerd en hergebruikt kunnen worden. Informeer waar u verpakkingsmateriaal, lege batterijen en oude apparatuur kunt inleveren.

Opstellen

- Plaats de speler op een vlakke, harde en stabiele ondergrond.
- Er moet voldoende ruimte zijn aan de voorkant van de speler zodat de lade open kan.
- Laat in een kastopstelling 10 cm (4 inch) ruimte vrij aan elke kant van de speler zodat een goede ventilatie mogelijk is.
- Bescherm uw speler tegen extreem hoge temperaturen of vochtigheid.

Onderhoud

- Als een disk vuil geworden is, maak deze dan schoon met een poetsdoek. Wrijf de disk vanuit het midden schoon, in een rechte lijn.
- Houd de speler, de batterijen en disks uit de buurt van vocht, regen, zand of extreem hoge temperaturen (bijvoorbeeld bij verwarmingsapparatuur of in de volle zon). Houd de disklade altijd gesloten zodat er geen stof op de lens komt.
- Gebruik geen oplosmiddelen zoals benzine, verdunner; reinigers die in de handel verkrijgbaar zijn of antistatische sprays die bedoeld zijn voor analoge platen.
- Als u de speler vanuit de kou in een warme ruimte brengt dan kan de lens beslaan; Het afspelen van een disk is dan niet mogelijk. Laat de speler enige tijd acclimatiseren in een warme omgeving tot de condens verdwenen is.





Overzicht van de functies

Voor- en achterkant

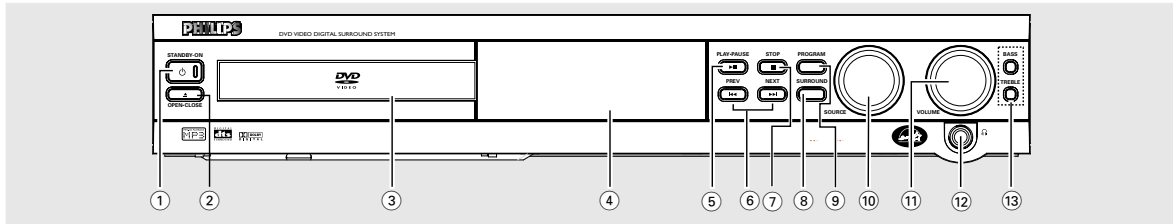

- ① **STANDBY ON**
 - om in te schakelen en stand-by te schakelen.
- ② **OPEN/CLOSE** (enkel bij disks)
 - om de disklade te openen of te sluiten.
- ③ **Disklade**
- ④ **Display**
 - om informatie voor de gebruiker weer te geven.
- ⑤ **PLAY/PAUSE** (enkel bij disks)
 - om het afspelen van een disk te starten of tijdelijk te onderbreken.
- ⑥ **PREV** / **NEXT**
 - bij disks, drukken om naar het vorige/ volgende hoofdstuk/ nummer te gaan.
 - bij disks, ingedrukt houden om versneld achteruit/ vooruit te zoeken op de disk.
 - bij de tuner, om af te stemmen op een lagere of hogere radiofrequentie.
- ⑦ **STOP** (enkel bij disks)
 - om het afspelen van de disk te beëindigen.
- ⑧ **SURROUND**
 - om een meerkanaals surround-instelling (Dolby Digital, DTS of Dolby ProLogic) of het stereogeluidseffect te kiezen.
- ⑨ **PROGRAM**
 - bij disks, om disknummers te programmeren.
 - bij de tuner, om voorkeurzenders te programmeren.
- ⑩ **SOURCE**
 - om de gewenste bron of externe ingangsbron te kiezen (TV/AV, DISC, TUNER of AUX).
- ⑪ **VOLUME**
 - om het hoofdvolume in te stellen.
 - om het niveau van de hoge en lage tonen in te stellen.
- ⑫
 - aansluitbus voor een hoofdtelefoon.
- ⑬ **BASS / TREBLE**
 - om de lage/hoge tonen in te stellen.

Nederlands

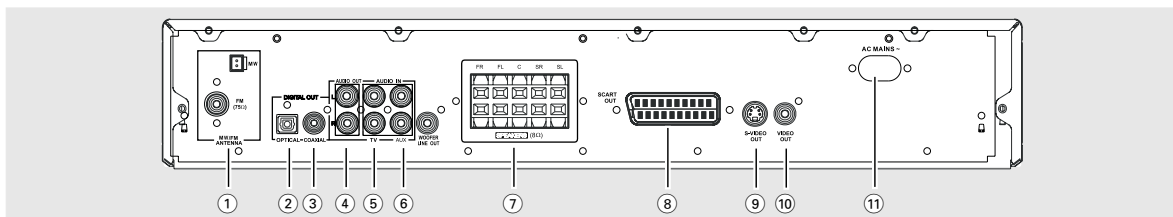

- ① **MW/FM ANTENNA**
 - om aan te sluiten op de MW-raamantenne of de FM-antenne.
 - ② **DIGITAL OUT-OPTICAL**
 - om aan te sluiten op een audioapparaat met een digitale-optische audioingang.
 - ③ **DIGITAL OUT-COAXIAL**
 - om aan te sluiten op een audioapparaat met een digitale-coaxiale audioingang.
 - ④ **AUDIO OUT**
 - om aan te sluiten op de analoge audioingangen van een extern opnameapparaat of een versterker.
 - ⑤ **AUDIO IN (TV / AUX)**
 - om aan te sluiten op de analoge audioingangen van een tv of videorecorder.
 - ⑥ **WOOFER LINE OUT**
 - om aan te sluiten op een actieve subwoofer.
 - ⑦ **SPEAKERS**
 - om aan te sluiten op de voor-, midden- en surround-luidsprekers.
 - ⑧ **SCART OUT**
 - om aan te sluiten op een tv met een SCART-ingang.
 - ⑨ **S-VIDEO OUT**
 - om aan te sluiten op een tv met een S-videoingang.
 - ⑩ **VIDEO OUT**
 - om aan te sluiten op een tv met een videoingang.
 - ⑪ **Netsnoer**
 - om aan te sluiten op een standaardstopcontact.
- Let op: Raak de middenpen van de aansluitbussen op de achterkant niet aan. Door elektrostatische ontlading kan het apparaat permanent beschadigd raken.**



Afstandsbediening

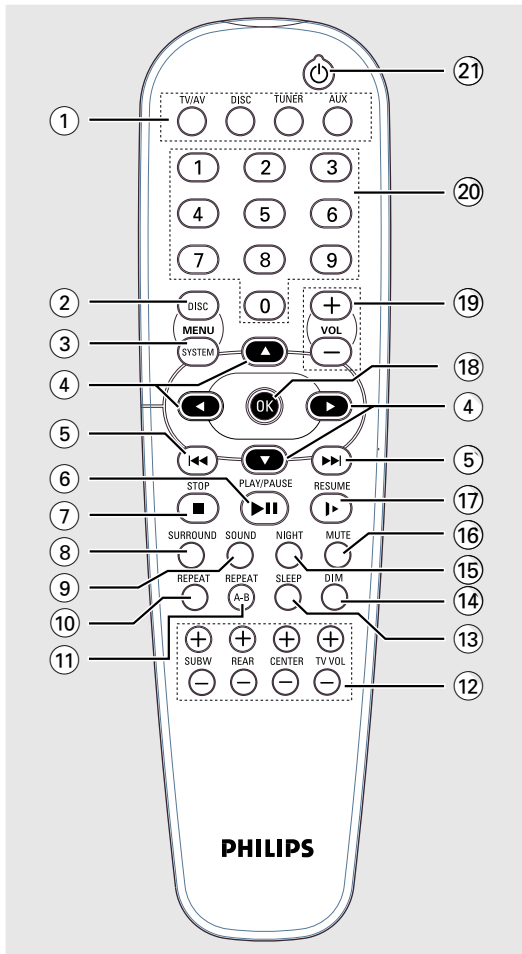

Nederlands

Opmerkingen voor de afstandsbediening:

- Kies eerst het apparaat dat u wilt bedienen door op de bijbehorende bronkeuzetoets op de afstandsbediening te drukken (bijvoorbeeld DISC of TUNER).
- Kies vervolgens de gewenste functie (bijvoorbeeld \blacktriangleright , \blacktriangleleft , $\blacktriangleright\blacktriangleright$).

① SOURCE

- om de gewenste bron te kiezen (TV/AV, DISC, TUNER of AUX).

② DISC MENU (enkel bij disks)

- om het menu Diskinhoud te openen of te sluiten.

③ SYSTEM MENU (enkel bij disks)

- om de Systeemmenubalk te openen of te sluiten.

④ \blacktriangle \blacktriangledown \blacktriangleleft \blacktriangleright

- bij de tuner, om het nummer van een geprogrammeerde radiozender te kiezen (\blacktriangleleft of \blacktriangleright).
- om de richting te kiezen voor het verplaatsen in het menu Diskinhoud / de Systeemmenubalk.

⑤ $\blacktriangleleft\blacktriangleleft$ / $\blacktriangleright\blacktriangleright$

- bij disks, drukken om naar het vorige/ volgende hoofdstuk/ nummer te gaan.
- bij disks, ingedrukt houden om versneld achteruit/ vooruit te zoeken op de disk.
- bij de tuner, om af te stemmen op een lagere of hogere radiofrequentie.

⑥ $\blacktriangleright\blacktriangleright$

- om het afspelen van een disk te starten of tijdelijk te onderbreken.

⑦ \blacksquare

- om het afspelen van de disk te beëindigen.

⑧ SURROUND

- om een meerkanaals surround-instelling (Dolby Digital, DTS of Dolby ProLogic) of het stereogeluidseffect te kiezen.

⑨ SOUND

- om te kiezen uit de verschillende klankeffecten : CONCERT, DRAMA, ACTION, SCI-FI, CLASSIC, JAZZ, ROCK of DIGITAL.

⑩ REPEAT

- om een hoofdstuk, nummer of disk te herhalen.

⑪ REPEAT A-B

- om een bepaald fragment op een disk te herhalen.

⑫ SUBW + / -

- om het niveau van de subwoofer in te stellen.

REAR + / -

- om het niveau van de achterste (surround)-luidsprekers in te stellen.

CENTER + / -

- om het niveau van de middenluidspreker in te stellen.

TV VOL + / -

- om het volumeniveau van een Philips-tv in te stellen.

⑬ SLEEP

- om de inslaapfunctie van de timer (automatisch uitschakelen) in te stellen.

⑭ DIM

- om de helderheid van het display te wijzigen.

⑮ NIGHT (enkel bij DVD)

- om de dynamiek van het geluidssignaal te optimaliseren.

⑯ MUTE

- om het geluid tijdelijk uit te schakelen en weer in te schakelen.

⑰ RESUME

- om het afspelen van een disk te hervatten na een onderbreking.

⑱ OK

- om een keuze in te geven en te bevestigen.

⑲ VOL + / -

- om het volumeniveau in te stellen.

⑳ Cijfertoetsen (0-9)

- om het volgnummer van een nummer/ titel op de disk in te toetsen.
- om het nummer van een geprogrammeerde radiozender in te toetsen.

㉑ power

- om het systeem stand-by te schakelen.

88 OVERZICHT VAN DE FUNCTIES



Aansluitingen

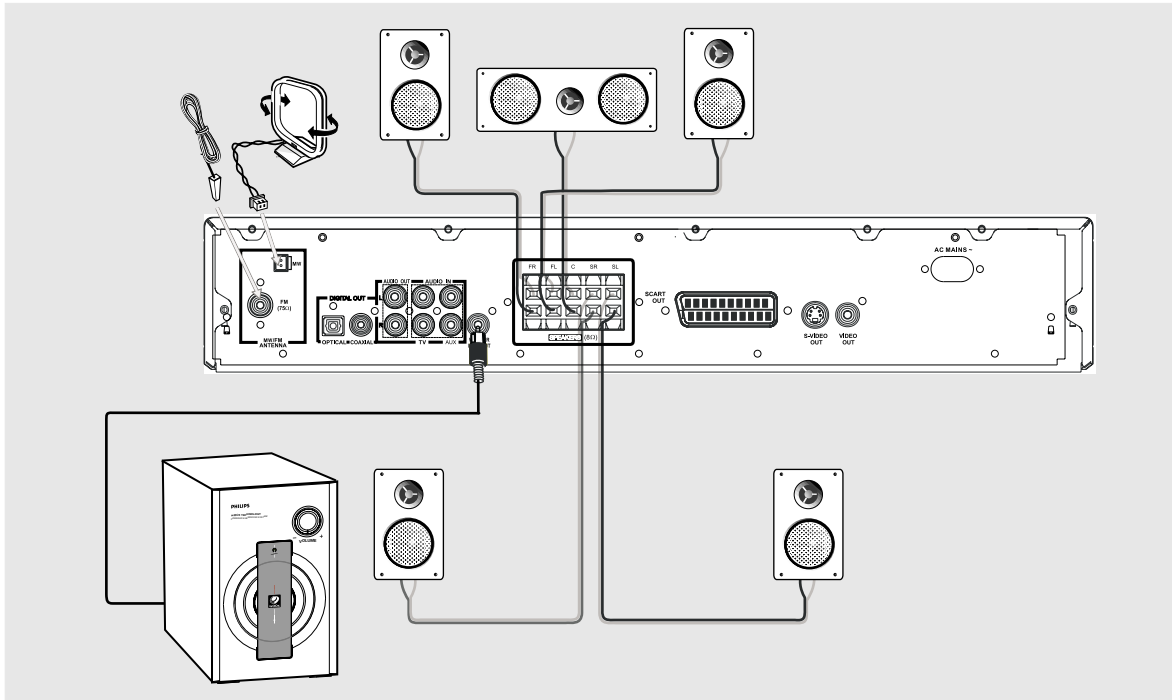

Nederlands

BELANGRIJK!

- Controleer of alle andere aansluitingen gemaakt zijn voor u de stekker van het netsnoer in het stopcontact stopt.
- Verbind of wijzig nooit aansluitingen terwijl het apparaat ingeschakeld is.
- Het typeplaatje zit op de achterkant of onderkant van het systeem.

Aansluiten van de antennes

MW-raamantenne voor binnen

Sluit de bijgeleverde MW-draadantenne aan op de aansluiting **MW**. Verplaats de antenne voor een zo helder mogelijke ontvangst.

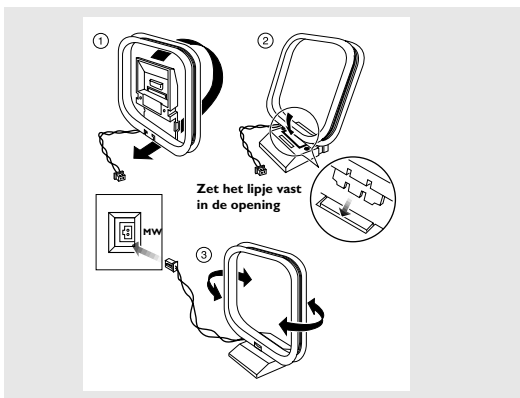

FM-binnenantenne

Sluit de bijgeleverde FM-antenne aan op de aansluitbus **FM**. Verplaats de antenne in verschillende richtingen tot het signaal zo helder mogelijk ontvangen wordt.

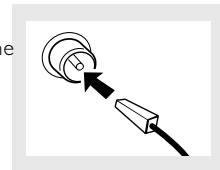

Opmerking:

- Plaats de antenne zo ver mogelijk uit de buurt van de tv, videorecorder of andere stralingsbronnen om ongewenste ruis te voorkomen.

FM-buitenantenne

Gebruik, voor een betere FM-ontvangst, een 75-ohms-coaxkabel (niet bijgeleverd) om zoals afgebeeld een FM-buitenantenne op het systeem aan te sluiten.

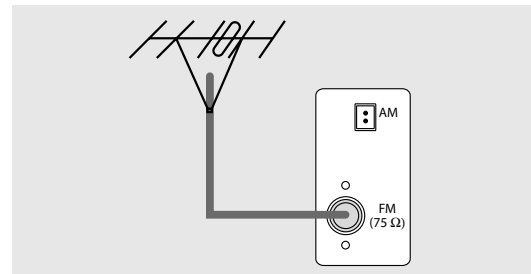



Aansluiten van de luidsprekers

Sluit het bijgeleverde luidsprekersysteem aan met behulp van de bijgeleverde luidsprekerkabels; de kleur van de aansluitingen en de luidsprekerkabels moet met elkaar overeenkomen.

- 1 Duw het lipje van de luidsprekeraansluiting omhoog (of omlaag), steek het afgestripte uiteinde van de luidsprekerkabel helemaal in de klem en laat vervolgens los.

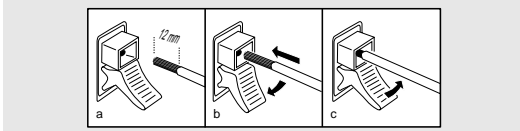

- 2 Verbind de audioingang van de subwoofer met de uitgang **WOOFER LINE OUT** en sluit de luidsprekers als volgt aan :

| Luidsprekers | ⊖ | ⊕ |
|-------------------------------|-------|-------|
| Voor links (FL) | zwart | wit |
| Voor rechts (FR) | zwart | rood |
| Midden (C) | zwart | groen |
| Achter (surround) links (SL) | zwart | blauw |
| Achter (surround) rechts (SR) | zwart | grijs |

Opmerkingen:

- Zorg ervoor dat de luidsprekerkabels op de juiste manier aangesloten worden. Onjuiste aansluitingen kunnen het systeem beschadigen door kortsluiting.
- Gebruik voor een optimale geluidswaergave de bijgeleverde luidsprekers.
- Sluit niet meer dan één luidspreker aan op elk paar luidsprekerklemmen + / – .
- Sluit geen luidsprekers aan met een impedantie die lager is dan die van de bijgeleverde luidsprekers. Zie hoofdstuk **TECHNISCHE GEGEVENS** in deze gebruiksaanwijzing.

Aansluiten van een tv en overige extra apparatuur

Om de dvd-speler te kunnen gebruiken moet u een tv aansluiten op het dvd-systeem. U kunt nog extra audio- en audio/ videoapparaten aansluiten op het dvd-systeem om zo gebruik te kunnen maken van de surround sound-mogelijkheden van het Home Cinema-audiosysteem.

BELANGRIJK!

- Er zijn verschillende manieren om het systeem op een tv aan te sluiten (zoals weergegeven in de afbeelding). U hoeft maar één manier te kiezen en de beste aansluiting hangt af van de mogelijkheden van uw tv-systeem.
- Maak voor de beste aansluiting altijd gebruik van de gebruiksaanwijzing van het aangesloten apparaat.
- Bepaalde dvd-disks zijn beveiligd tegen kopiëren en kunnen dus niet opgenomen worden op een videorecorder.

- Gebruik de bijgeleverde audiokabels om de ingangen **AUDIO IN** aan te sluiten op de bijbehorende audio-uitgangen **AUDIO OUT** op de tv, de videorecorder of een ander audio/ videoapparaat.
- Gebruik de bijgeleverde Scart-kabel om de uitgang **SCART OUT** aan te sluiten op de bijbehorende videoingang **SCART VIDEO IN** op een tv.

Als uw tv geen euroconnector heeft dan kunt u kiezen uit één van de volgende alternatieve aansluitmogelijkheden:

Mogelijkheid 1

Sluit de uitgang **S-VIDEO OUT** aan op de S-videoingang van de tv met behulp van een S-videokabel (niet bijgeleverd).

Mogelijkheid 2

Sluit de uitgang **VIDEO OUT** aan op de videoingang op de tv met behulp van een videokabel (niet bijgeleverd).

Gebruik de uitgangen AUDIO OUT

- om een versterker, een audiosysteem of een tv met analoge audio-ingangen aan te sluiten.
- om een cd- of cassetterecorder aan te sluiten voor het maken van analoge opnames.

Gebruik de uitgangen OPTICAL of COAXIAL

- om een versterker met DTS, een Dolby Digital-decoder of een cd-recorder aan te sluiten.

U moet dan de digitale uitgang van het dvd-systeem op "ALL" instellen (zie "Voorbereidingen - Systeeminstellingen (DVD)").

Opmerkingen:

- Op de digitale uitgang is geen MP3-audio beschikbaar.
- Digitaal opnemen is enkel mogelijk op een cd of vcd.

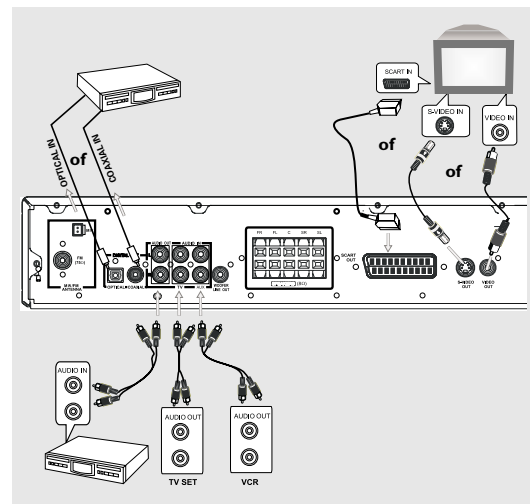



Vorbereidingen

Plaatsen van de batterijen in de afstandsbediening

- 1 Open het batterijvak.
- 2 Plaats de batterijen in het vak met de juiste polariteit zoals aangegeven door de symbolen "+" en "-".
- 3 Sluit het batterijvak.

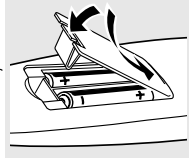

LET OP!

- Verwijder de batterijen als ze leeg zijn of als u het apparaat gedurende langere tijd niet zult gebruiken.
- Gebruik geen oude en nieuwe batterijen of batterijen van verschillende types door elkaar.
- Batterijen bevatten chemicaliën en moeten daarom op de juiste manier ingeleverd worden.

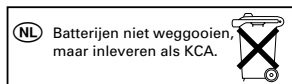

Inschakelen van het systeem

- 1 Steek, als alle aansluitingen gemaakt zijn, de netstekker van de speler en de subwoofer in het stopcontact.
 - 2 Druk op **STANDBY ON** om de laatst gekozen bron in te schakelen.
 - 3 Stel de toets **SOURCE** in (of druk op **TV/AV, DISC, TUNER** of **AUX**) om de ingangsbron te kiezen.
 - De gekozen bron wordt weergegeven in het display.
- Om naar een dvd of vcd-disk te kijken, moet er een tv-toestel aangesloten zijn (zie "Aansluitingen - Aansluiten van een tv en overige extra apparatuur"). Zet de tv aan en kies het juiste videokanaal (bijvoorbeeld EXT1, EXT2, AV1, AV2). Zie de gebruiksaanwijzing van uw tv voor meer details.
 - Het startscherm verschijnt op de TV.
 - U kunt nog extra externe apparaten aansluiten op het dvd-systeem om zo gebruik te kunnen maken van de surround sound-mogelijkheden van het Home Cinema-audiosysteem. Sluit bijvoorbeeld een tv aan en kies TV/AV als de ingangsbron of sluit een videorecorder aan en kies AUX als de ingangsbron.

Installeren van het surround sound-systeem

Om ten volle te kunnen genieten van de Digital Cinema-ervaring bij u thuis moet u alle luidsprekers aansluiten en moet u het systeem op de juiste manier installeren (zie "Aansluitingen - Aansluiten van de luidsprekers"). U zult het gevoel hebben dat u zich ten midden van de actie bevindt want het geluid komt vanuit alle richtingen. De subwoofer kan de weergave van de lage tonen aanzienlijk versterken.

BELANGRIJK!

Gaat u op uw normale luisterplek zitten om de balans van de luidsprekers correct in te stellen.

Opstellen van de luidsprekers

Voor het beste surround-effect moet u de luidsprekers als volgt opstellen.

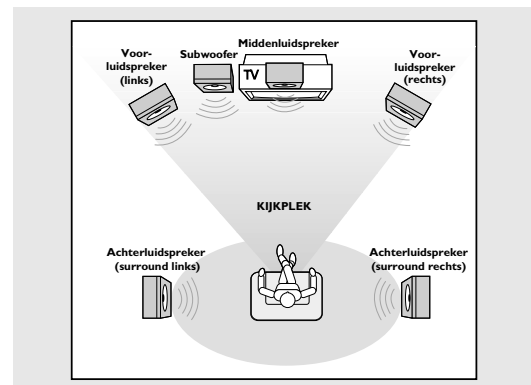

- 1 Plaats de linker- en rechtermidrange-luidsprekers op gelijke afstand van de TV en in een hoek van ongeveer 45 graden vanaf de luisterplek.
- 2 Plaats de middenluidspreker boven of onder de tv voor een goede localisatie van het geluid van het middenkanaal.
- 3 Plaats de surround-luidsprekers op normale oorhoogte en tegenover elkaar of gemonteerd aan de muur.
- 4 Plaats de subwoofer op de grond in de buurt van de TV.

Opmerkingen:

- Plaats de voorluidsprekers niet te dicht bij uw tv om magnetische storingen te voorkomen.
- Als de achterste surround-luidsprekers verder weg van de luisterplek geplaatst worden dan de voor- en middenluidsprekers dan wordt het surround-effect minder.
- Alle luidsprekers moeten veilig opgesteld worden om ongelukken te voorkomen en om de geluidskwaliteit te verbeteren.



Wijzigen van het volumeniveau

U kunt de geluidsverdeling van de luidsprekers aan uw surround sound-wensen aanpassen.

- Druk op **CENTER** +/- om het niveau van de middenluidspreker in te stellen.
→ In het display verschijnt "CENT +xx dB".
- Druk op **REAR** +/- om het niveau van de achterste surround-luidsprekers in te stellen.
→ In het display verschijnt "RE +xx dB".

Opmerking:

– "xx" is het volumeniveau van -15db tot 10db.

Installeren van de subwoofer

- 1 Gebruik de bijgeleverde subwooferkabel om de audioingang van de subwoofer aan te sluiten op de uitgang **WOOFER LINE OUT** van het dvd-systeem.
- 2 Sluit het netsnoer van de subwoofer aan op het stopcontact en zet het apparaat aan.
→ De subwoofer wordt automatisch ingeschakeld als er een inkomend audiosignaal ontvangen wordt. Als er geen audiosignaal binnenkomt dan wordt automatisch uitgeschakeld.
- 3 Stel de fasepolariteit op de achterkant van de subwoofer in op **0°** of **180°** om de weergave van de lage tonen in bepaalde luisteromgevingen te verbeteren.
- 4 Druk op **SUBW** +/- om het volumeniveau van de subwoofer in te stellen (-15dB tot 10dB).
→ In het display verschijnt "SUB +xx dB".

Nederlands

Systeeminstellingen (DVD)

De systeeminstellingen worden via de tv uitgevoerd en geven u de mogelijkheid het dvd-systeem volgens uw eigen wensen op maat in te stellen. Als u een bepaalde voorkeur ingesteld heeft die niet op een disk voorkomt dan wordt de voorkeur van de disk zelf gebruikt.

BELANGRIJK !

Om het menu Systeeminstellingen te openen moet het afspele stopgezet worden.

Algemene bediening

- 1 Druk op **SYSTEM MENU**.
→ Het symbooltje  licht op in de menubalk op het tv-scherm.
- 2 Druk op ▼ om het menu Systeeminstellingen te openen.
- 3 Gebruik de toetsen ◀▶▲▼ om door de functies heen te lopen en maak uw keuze.
- 4 Druk op **OK** om de keuzemogelijkheid die oplicht te bevestigen.
- 5 Om het menu Systeeminstellingen te sluiten drukt u op **SYSTEM MENU** of **OK**.

De volgende instellingen zijn aanwezig :

Instellen van het beeld



– TV SHAPE (Beeldformaat)

Kies de beeldverhouding van de TV die u aansluit.

4:3 PS (standaardinstelling)

– Heeft u een gewone TV en is uw dvd niet geformateerd voor breedbeeldweergave, gebruik dan deze instelling. Een breed beeld vult het hele scherm waarbij automatisch een deel afgesneden wordt.

4:3 LB

Heeft u een gewone TV en is uw dvd geformateerd voor breedbeeldweergave, gebruik dan deze instelling. Er verschijnt een breed beeld met zwarte balken boven- en onderaan in het TV-scherm.

16:9

– Heeft u een breedbeeld-TV, gebruik dan deze instelling (u moet ook uw breedbeeld-TV op "volledige grootte" instellen).

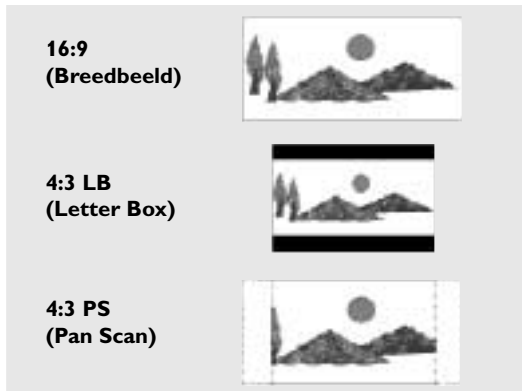

Opmerking:

– Als uw dvd niet op die manier gecodeerd is dat de beeldverhouding gewijzigd kan worden dan kan het beeldformaat niet gewijzigd worden.

– TV SYSTEM (Tv-Systeem)

Hiermee kunt u het kleursysteem kiezen dat overeenkomt met de aangesloten TV.

AUTO (standaardinstelling)

– Kies deze instelling als het systeem van de aangesloten TV een multisysteem is.

Het formaat wordt aangepast aan het videosignaal van de disk.

NTSC

– Kies deze instelling als het systeem van de aangesloten TV NTSC is. Het videosignaal van een PAL-disk wordt omgezet in NTSC-formaat.

PAL

– Kies deze instelling als het systeem van de aangesloten TV PAL is. Het videosignaal van een NTSC-disk wordt omgezet in PAL-formaat.

– VIDEO OUT (Video-uitgang)

Bij het kiezen van de video-uitgang kunt u aangeven welk type video-uitgang geschikt is voor uw receiver.

- Kies **SCART** (standaardinstelling) als u de video-uitgang aangesloten heeft op uw tv met behulp van de Scart-aansluiting.
- **PR PB Y** (deze functie is niet beschikbaar voor dit model).
- Kies **S-VIDEO** als u de video-uitgang aangesloten heeft op uw tv met behulp van de S-Video-aansluiting.

– SCR SAVER (Screensaver)

Als deze instelling op ON (ingeschakeld) staat en u laat het systeem langer dan één minuut op stop of pauze staan dan wordt de screensaver geactiveerd. De standaardinstelling is OFF (uitgeschakeld).

Instellen van het geluid

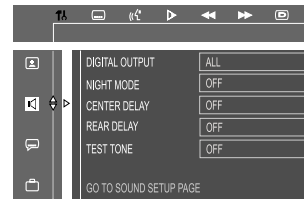

– DIGITAL OUTPUT (Digitale uitgang)

Bij het kiezen van de digitale uitgang kunt u aangeven welk type digitale uitgang geschikt is voor uw versterker of receiver.

- Kies **ALL** (standaardinstelling) als u een de digitale uitgang (COAXIAL of OPTICAL) aangesloten heeft op een meerkanaals decoder/receiver.
- Kies **PCM 96K** als uw externe apparaat het digitale signaal kan verwerken met een bemonsteringsfrequentie van 96 kHz.
- Kies **PCM 48K** als uw externe apparaat een 96kHz digitaal signaal niet kan verwerken en overgegaan wordt op een standaard signaal met bemonsteringsfrequenties van 48 kHz.
- Kies **OFF** om de digitale uitgang (COAXIAL of OPTICAL) uit te schakelen.

– NIGHT MODE (Nachtstand)

Zet de nachtstand op ON (ingeschakeld) om het volume vast te zetten. De disk speelt de hele film dan met hetzelfde geluidsniveau af. De standaardinstelling is OFF (uitgeschakeld).

De nachtstand kan ook met de afstandsbediening ingesteld worden.

– CENTER DELAY (Vertragingstijd Midden)

Als u dichterbij de middenluidspreker zit dan bij de voorluidsprekers dan kunt u de vertragingstijd van de middenluidspreker instellen om het surround sound-effect te verbeteren.

Mogelijkheden : 5ms, 3ms, 2ms, 1ms of OFF (uitgeschakeld; standaardinstelling).

– REAR DELAY (Vertragingstijd Achter)

Als u dichterbij de achterste surround-luidsprekers zit dan bij de voorluidsprekers dan kunt u de vertragingstijd van de achterluidsprekers om het surround sound-effect te verbeteren.

Mogelijkheden : 15ms, 12ms, 9ms, 6ms (standaardinstelling), 3ms of OFF (uitgeschakeld).

– TEST TONE (Testtoon) (enkel bij disks)

Als deze instelling op ON (ingeschakeld) staat dan test het systeem de luidsprekerinstellingen uit. Het testsignaal komt via de linker-, midden-, rechter- en surround-luidsprekers. De standaardinstelling is OFF (uitgeschakeld).

Instellen van de taal

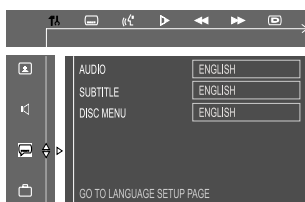

- **AUDIO (Gesproken taal)**
- **SUBTITLE (Ondertiteling)**
- **DISC MENU (Diskmenu)**

- Hier kunt u de gesproken taal, de taal voor de ondertiteling en de taal die gebruikt wordt in de menu's op het TV-scherm of de dvd-menu's kiezen; deze wordt dan gebruikt voor iedere disk die afgespeeld wordt. De standaardinstelling is Engels (ENGLISH).
- Als de gekozen taal niet beschikbaar is op de disk dan wordt de originele taal van elke disk gekozen.

Instellen van de functies

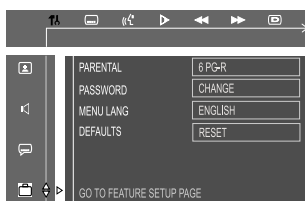

- PARENTAL (Kinderslot)

Hier kunt u instellen welke niveaus niet afgespeeld mogen worden. Bij sommige dvd's wordt aan de hele disk of aan bepaalde scènes op de disk een 'kinderslot' met een bepaald niveau toegevoegd; het niveau van het kinderslot kan gaan van 1 tot 8 en verschilt per land. U kunt het afspelen van disks die niet geschikt zijn voor kinderen verbieden of bij bepaalde disks alternatieve scènes laten afspelen.

- 1 Toets de 4-cijferige code in. Toets de code, indien nodig, een tweede keer in.

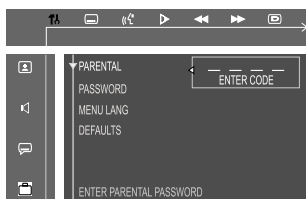

- 2 Gebruik de toetsen ▲▼ om het niveau in te stellen.

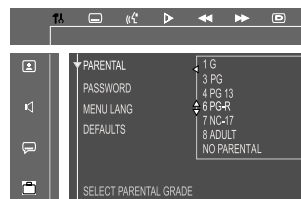

- 3 Druk op **OK** om te bevestigen.

Niveau - NO PARENT (geen kinderslot)

Als het kinderslot niet ingeschakeld is dan worden alle disks afgespeeld.

Niveau - 1 tot 8

Als het kinderslot van de speler lager dan niveau 8 ingesteld staat dan kunnen enkel disks met hetzelfde of een lager niveau afgespeeld worden. Staat de speler bijvoorbeeld op niveau 5 ingesteld dan kunnen enkel de disks met een kinderslotniveau 5, 4, 3, 2 en 1 afgespeeld worden. Scènes met een hoger niveau worden niet afgespeeld behalve als er een alternatieve scène met hetzelfde of een lager niveau op de disk staat. Neem bijvoorbeeld een disk die in het algemeen geschikt geacht wordt voor elk publiek en die voor het grootste gedeelte niveau 2 heeft. In het midden echter komen ook scènes voor met niveau 5 (niet geschikt voor kinderen).

Om een disk of scène af te spelen met een hoger niveau dan ingesteld

- Toets de 4-cijferige code in en stel het niveau vervolgens hoger in (ga naar "PASSWORD").

Als u de 4-cijferige code vergeten bent

- 1 Druk **vier keer** op **■** wanneer om de toegangscode gevraagd wordt; het systeem wordt terug op de standaardtoegangscode ingesteld.
- 2 Ga naar "PASSWORD" en toets uw nieuwe code in.

Opmerking:

- Niet alle dvd's zijn gecodeerd met een kinderslotniveau, ook al staat het niveau van de film op het diskhoesje. Bij dergelijke disks werkt de kinderslotfunctie niet.

- PASSWORD (Toegangscode)

Om een nieuwe toegangscode voor het kinderslot in te stellen of om de toegangscode te wijzigen. De standaardtoegangscode is 1234.

- MENU LANG (Menutaal)

Kies de taal die op het scherm verschijnt.

- DEFAULTS (Standaardinstellingen)

Als RESET gekozen wordt dan worden alle instellingen in het menu Instellingen teruggezet naar de standaardinstelling.



Basisfuncties

Kiezen van de surround sound-instelling

BELANGRIJK!

- Voor een goed surround-geluid moeten de procedures voor de "Aansluitingen" en de "Vorbereidingen" helemaal uitgevoerd zijn.
- De midden- en surround-luidsprekers werken enkel als een surround sound-instelling gekozen is en het bronmateriaal dat afgespeeld wordt in Dolby Digital, DTS of Dolby Pro Logic Surround opgenomen is of uitgezonden wordt.
- Als stereo-uitzendingen of -opnames met een surround-instelling weergegeven worden dan is het surround-effect beperkt. Bij monobronnen echter komt helemaal geen geluid van de surround-luidsprekers.

- Druk op **SURROUND** om de gewenste surround-instelling of de stereo-instelling te kiezen.
 - De beschikbaarheid van de verschillende surround sound-instellingen hangt af van het aantal luidsprekers dat gebruikt wordt en van de geluidsgegevens die beschikbaar is op de disk. Hieronder volgende de instellingen die mogelijk zijn.

Dolby Digital Surround

Dolby Digital (ook bekend als AC-3 of Dolby 5.1) en MPEG Multichannel levert een realistisch en dynamisch geluid zoals in een theater of bioscoop. Voor een goede Dolby Digital Surround-geluidsweergave moeten alle 5 de luidsprekers (voor links/ rechts, midden, surround links/ rechts) en de subwoofer aangesloten zijn. Elk kanaal heeft zijn eigen unieke rol bij het creëren van het juiste geluid. Voor links, midden en voor rechts geven samen met twee surround-luidsprekers de hoge, de midden- en de lage frequenties weer in vijf complete surround-kanalen. Zware dreunen, explosies en de lagefrequentie-effecten die u voelt, komen van de subwoofer. Een groot aantal dvd-disks is opgenomen in Dolby Digital Surround.

DTS Surround

DTS Surround is een bioscoop-surround sound-formaat dat een superieure digitale audioweergave biedt. Met DTS worden vooral de hoge tonen helderder en beter gedefinieerd. De betere geluidskwaliteit is te danken aan de geringere geluidscompressie (3:1 in plaats van 11:1 voor Dolby Digital) en de 20-bitsresolutie.

Dolby Pro Logic Surround

Het Dolby Pro Logic Surround-systeem is een speciaal gecodeerd tweekanaals analoog formaat dat geluid levert via vier luidsprekerkanalen (voor links, midden, voor rechts, mono-surround) wanneer een Dolby Pro Logic-decoder gebruikt wordt. Het is ook compatibel met stereosystemen maar dan wordt slechts via twee kanalen (voor links en rechts) geluid weergegeven.

Matrix

Een nieuw surround-weergavesysteem dat een verbazingwekkend volle en overtuigende vijfkanals (voor links/ rechts, midden, surround links/ rechts) surround-weergave biedt.

VSS (Virtual Surround Sound)

Het ProLogic MPEG- of Dolby Digital-surround-kanaal wordt bewerkt door een 'virtuele' Digital Sound Processor om een surround-effect te creëren met alleen de twee voorluidsprekers.

Stereo

Alle geluid wordt weergegeven en afgespeeld via de linker- en rechtervoorluidsprekers. Op die manier wordt een standaardstereoweergave mogelijk gemaakt.

Kiezen van het digitale klankeffect

Met de digitale klankeffecten kunt u kiezen uit verschillende geprogrammeerde instellingen voor de frequentiebanden om bepaalde muziekstijlen te optimaliseren. U kunt hierdoor nog meer genieten van uw favoriete muziek.

- Druk herhaaldelijk op **SOUND** om een beschikbaar klankeffect te kiezen.

Bij het afspelen van een dvd/ vcd kunt u kiezen uit :

- CONCERT, DRAMA, ACTION of SCI-FI

Bij het afspelen van een cd of bij de tuner of AUX kunt u kiezen uit :

- CLASSIC, JAZZ, ROCK of DIGITAL



Instellen van het volume

Draai de **VOLUME** -knop (of druk op **VOL + / -**) om het volumeniveau zachter of harder te zetten.

→ In het display verschijnt "VOL XX". "XX" is het volumeniveau.

Enkel voor Philips-TV's

- Druk op **TVVOL + / -** op de afstandsbediening om het volumeniveau van de tv in te stellen.

Om via de hoofdtelefoon te luisteren

- Sluit de hoofdtelefoon aan op de bus  op de voorkant van de speler.
→ De luidsprekers worden uitgeschakeld.

Om het geluid tijdelijk uit te schakelen

- Druk op **MUTE**.
→ Het afspelen gaat verder zonder geluid en in het display verschijnt "MUTE".
- Om het geluid weer aan te zetten drukt u nogmaals op **MUTE**.

Instellen van de klank

Met de functie **BASS** (lage tonen) en **TREBLE** (hoge tonen) kunt u de sound processor-instellingen definiëren.

- 1 Druk op **BASS** of **TREBLE** op het systeem om de geluidsfunctie Bass of Treble te kiezen.
- 2 Druk als het instellen van de lage of hoe tonen, stel met **VOLUME** op het systeem het gewenste Bass- of Treble-niveau in.

Opmerkingen:

- *Meteen nadat u de geluidsfunctie Bass/Treble gekozen heeft, kunt u het Bass/Treble-niveau instellen met de volumeknop. Gebruikt u de volumeknop niet binnen 5 seconden dan is de knop opnieuw enkel te gebruiken voor het instellen van het volume.*
- *Als gedurende enkele seconden geen enkele toets ingedrukt wordt dan wordt het instellen van de klank automatisch beëindigd.*

Dimmen van het display

- Druk herhaaldelijk op **DIM** om te kiezen uit de verschillende helderheidsniveaus voor het display : HIGH (volle sterkte), MID (halve sterkte) of LOW (gedimd).



Bediening

Informatie over disks



- DVD-videodisks kunnen één of meerdere titels bevatten, en elke titel kan uit één of meerdere hoofdstukken bestaan.
- Het afspelen wordt beëindigd aan het eind van elke titel.

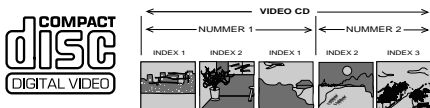

- Video-CD's kunnen één of meerdere nummers bevatten, en elk nummer kan uit één of meerdere indexen bestaan.
- Om makkelijk en eenvoudig te kunnen bedienen, kunt u door de nummers en indexen heen lopen.
- Sommige Video-CD's zijn voorzien van Play Back Control (PBC), een geprogrammeerde afspelvolgorde opgeslagen op de disk (zie "Speciale VCD/SVCD-functies").

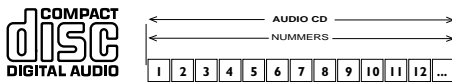

- Audio-cd's bevatten enkel audionummers.

Afspelen

LET OP!

- Verplaats de disk-speler niet tijdens het afspelen want hierdoor kan het dvd-systeem beschadigd raken.
- Duw niet tegen de disklade en plaats er geen andere voorwerpen in dan een disk want anders kan de disk-speler defect raken.

- 1 Druk op **STANDBY ON** of **POWER** om het systeem in te schakelen.
- 2 Druk op **OPEN/CLOSE** om de disklade te openen.
- 3 Plaats een disk in de lade met het etiket naar boven.
- 4 Druk op **OPEN/CLOSE** om de lade te sluiten.
→ De speler heeft even tijd nodig om de disk te identificeren en het menu van de disk te lezen.
- Sommige disks beginnen automatisch te spelen; bij andere verschijnt het menu 'Diskinhoud' op het TV-scherf. Als het menu weergegeven wordt, gebruikt u dan de toetsen **▲▼◀▶** om uw keuze te laten oplichten en druk op **OK** om te bevestigen of kies een afspelmogelijkheid met de **cijfertoetsen (0-9)**.
- 5 Druk op **▶II** om het afspelen te starten.

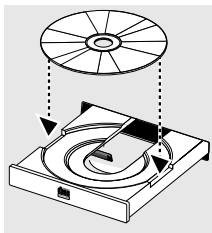

Opmerkingen:

- Uw speler speelt disks met een andere regiocode dan de regiocode van uw speler niet af.
- Als het 'niet beschikbaar'-symbooltje op het TV-scherf verschijnt wanneer een toets ingedrukt wordt dan betekent dit dat de functie niet beschikbaar is op de disk die speelt.

Om het afspelen te onderbreken

- Druk op **▶II**
→ Het beeld blijft stilstaan en het geluid wordt uitgeschakeld.
- Druk nogmaals op **▶II** om verder te gaan met afspelen.

Om het afspelen te beëindigen

- Druk op **■**.

Om naar een ander nummer/ hoofdstuk te gaan

- Druk tijdens het afspelen herhaaldelijk op **◀◀** of **▶▶** om achteruit of vooruit te gaan. Elke keer dat u drukt, gaat de disk naar het begin van het vorige of volgende nummer/ hoofdstuk.

Opmerking:

- Als de herhaalfunctie ingeschakeld is dan wordt door het indrukken van **◀◀** of **▶▶** hetzelfde nummer/ hoofdstuk opnieuw afgespeeld.

Om tijdens het afspelen naar het huidige nummer/ hoofdstuk te gaan

- Druk **eenmaal** op **◀◀**.

Om rechtstreeks naar een bepaald nummer/ hoofdstuk te gaan

- Gebruik de **cijfertoetsen (0-9)** om het volgnummer van het gewenste nummer/ hoofdstuk in te geven.

Versneld zoeken

- 1 Houd **◀◀** of **▶▶** ongeveer **twee seconden** ingedrukt om versneld achteruit of vooruit te gaan op de disk.
- 2 Om op de normale manier verder te gaan met afspelen, drukt u op **▶II**.

Afspelen hervatten vanaf het punt waar het laatst beëindigd werd

- Als de speler stopgezet is en de disk zit nog in de lade, drukt u dan op **RESUME** om het afspelen te hervatten vanaf het punt waar het beëindigd werd.

Om het hervatten te annuleren

- Druk opnieuw op **■**.

Opmerkingen:

- Wanneer de voeding van de speler uitgeschakeld wordt of de disklade geopend wordt dan is de functie Hervatten niet meer mogelijk.
- De functie Hervatten is niet voor alle disks mogelijk.



Herhalen

De herhaalfunctie kan enkel tijdens het afspelen gekozen worden.

Voor dvd's - Herhalen van een hoofdstuk/ titel/ disk

- Druk herhaaldelijk op **REPEAT** om te kiezen uit :
 - "R- I" – een hoofdstuk herhalen.
 - "R- F" – een titel/ disk herhalen.

Voor vcd's/ cd's/ MP3-cd's - Herhalen van een nummer/ disk

- Druk herhaaldelijk op **REPEAT** om te kiezen uit :
 - "R- I" – het huidige nummer herhalen.
 - "R- F" – de hele disk herhalen.

Opmerkingen:

- Bij bepaalde dvd's kan het zijn dat het herhalen niet correct werkt.
- Bij vcd's is het herhalen niet mogelijk als PBC ingeschakeld is.

Herhalen van A tot B

U kunt een bepaald fragment binnen een hoofdstuk/ nummer herhalen.

- 1 Druk op **REPEAT A-B** bij het begin van het gewenste fragment.
- 2 Druk nogmaals op **REPEAT A-B** aan het einde van het gewenste fragment.
 - Het fragment wordt nu keer op keer herhaald.
- 3 Om op de normale manier verder te gaan met afspelen, drukt u nogmaals op **REPEAT A-B**.

Opmerking:

- De punten A en B van het fragment kunnen enkel binnen hetzelfde hoofdstuk/ nummer opgegeven worden.

Programmeren van uw favoriete nummers

U kunt de inhoud van de disk in de gewenste volgorde afspelen door de volgorde van de nummers die u wilt afspelen te programmeren. Er kunnen 99 nummers opgeslagen worden.

- 1 Kies of druk, terwijl het afspelen stopgezet is, op **PROGRAM** om het programmeren te starten.
 - In het display verschijnt "P 00:00".
- 2 Gebruik de **cijfer-toetsen (0-9)** om de nummers in de gewenste volgorde in te toetsen.
 - Als u meer dan 99 nummers probeert te programmeren dan verschijnt in het display "FULL".
- 3 Druk op **OK** om het nummer op te slaan.
 - Herhaal de **stappen 2** en **3** om nog meer nummers op te slaan.
- 4 Om het afspelen van de geprogrammeerde nummers te starten, drukt u op **▶ II**.
- 5 Om het afspelen te beëindigen, drukt u **eenmaal** op **■**.
- 6 Om het programma te wissen, drukt u nogmaals op **■**.

Het programmeren is ook mogelijk via de menubalk

- 1 Druk op **SYSTEM MENU** en kies  in de menubalk.
- 2 Herhaal de **stappen 2 tot 6** zoals hierboven beschreven om uw favoriete nummers te programmeren.

Speciale DVD/VCD-functies

Een aantal bedieningsfuncties kunnen rechtstreeks via de verschillende menubalken op het tv-scherm uitgevoerd worden zonder dat het afspelen van de disk onderbroken wordt.



Vanaf links,

SETUP MENU (Systeeminstellingen) → SUBTITLE (Taal ondertiteling) → LANGUAGE (Gesproken taal) → SLOW (Slow motion) → FAST REVERSE (Versneld achteruit) → FAST FORWARD (Versneld vooruit) → STATUS



Vanaf links,

TITLE SEARCH (Titel) → CHAPTER SEARCH (Hoofdstuk) → TIME SEARCH (Zoeken op tijd) → ZOOM (Zoomen) → ANGLE (Camerahoek) → STEP (Beeld voor beeld afspelen) → PBC ON/OFF (PBC aan/ uit)



Vanaf links,

PROGRAM (Programmeren)

BELANGRIJK!

Bepaalde bedieningsfuncties kunnen verschillen of zijn beperkt; dit hangt af van het diskformaat. Zie hiervoor het hoesje of het doosje van de disk die u speelt.

- 1 Druk op **SYSTEM MENU**.
 - De menubalk verschijnt bovenin het TV-scherm.
- 2 Druk op **◀** of **▶** om door de menubalk heen te lopen.
- 3 Druk op **▼** om het symbooltje dat oplicht te kiezen en gebruik de toetsen **▲▼** om de gewenste functie te kiezen.
- 4 Druk op **OK** om de keuze die oplicht te bevestigen.
- 5 Om af te sluiten drukt u op **SYSTEM MENU** of **OK**.



Wijzigen van de taal voor de ondertiteling

Dit werkt enkel bij dvd's die voorzien zijn van ondertiteling in meerdere talen.

- Kies in de menubalk en druk op de toets ▼ om de gewenste taal te kiezen.

Wijzigen van de gesproken taal

Dit werkt enkel bij dvd's die voorzien zijn van meerdere gesproken taalversies.

- Kies in de menubalk en druk op de toets ▼ om de gewenste taal te kiezen.

Bij VCD's :

- Druk op ▼ om de gewenste audiokanalen voor het geluid te kiezen :
LEFT VOCAL (vocaal links) → RIGHT VOCAL (vocaal rechts) → MONO LEFT (mono links) → MONO RIGHT (mono rechts) → STEREO (stereo) → LEFT VOCAL

Opmerking:

– Als de gewenste taal niet gekozen wordt zelfs nadat u meerdere keren op de toets gedrukt heeft, dan betekent dit dat de taal niet beschikbaar is op de disk.

Afspelen in slow motion

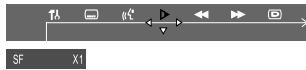

- 1 Kies in de menubalk en druk op de toets ▼ om de gewenste slow motion-snelheid te kiezen :
SF x2 → SF x4 → SF x8 → SR x2 → SR x4 → SR x8 → SLOW OFF (uitgeschakeld)
(SF) = vooruit
(SR) = achteruit

Bij vcd's :

- 1 Druk op de toets ▼ om de gewenste slow motion-snelheid te kiezen :
(vooruit) : SF x1 → SF x2 → SF x3 → OFF (uitgeschakeld)
- 2 Om op de normale manier verder te gaan met afspelen drukt u op **▶||**.

Opmerking:

– Tijdens het afspelen in slow motion wordt het geluid uitgeschakeld

Zoeken naar een bepaalde passage

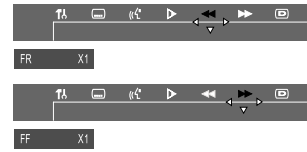

- 1 Kies of in de menubalk om respectievelijk versneld achteruit of versneld vooruit te zoeken.
- 2 Druk op de toets ▼ om de gewenste zoeksnelheid te kiezen :
(achteruit) : FR x2 → FR x4 → FR x6 → FR x8 → OFF (uitgeschakeld)
(vooruit) : FF x2 → FF x4 → FF x6 → FF x8 → OFF (uitgeschakeld)

Bij vcd's :

- 2 Druk op de toets ▼ om de gewenste zoeksnelheid te kiezen :
(achteruit) : FR x1 → FR x2 → FR x3 → FR x4 → OFF (uitgeschakeld)
(vooruit) : FF x1 → FF x2 → FF x3 → FF x4 → OFF (uitgeschakeld)

- 3 Om op de normale manier verder te gaan met afspelen drukt u op **▶||**

Opmerking:

– Tijdens het versneld achteruit of vooruit zoeken wordt het geluid uitgeschakeld.

Weergeven van de disk informatie tijdens het afspelen

- Kies in de menubalk en druk op de toets ▼ om te kiezen uit de volgende informatie :



Nederlands



Naar een andere titel/ ander hoofdstuk gaan

Sommige disks hebben meer dan één titel of hoofdstuk. Als op de disk een titelmenu of hoofdstukmenu opgenomen is dan kunt u het afspelen starten vanaf een gekozen onderdeel.

- 1 Kies **T** (titel) of **C** (hoofdstuk) in de menubalk.
- 2 Gebruik de **cijfertoetsen (0-9)** om het nummer van de gewenste titel/ het gewenste hoofdstuk te kiezen en druk op **OK** om het afspelen te starten.

Opmerking:

– Het kan zijn dat het kiezen van een titel of hoofdstuk bij bepaalde disks niet mogelijk is.

Afspelen vanaf een gekozen punt

Met deze functie kunt u het afspelen starten vanaf elke gekozen tijdstip op de disk.



- 1 Kies **⌂** in de menubalk.
- 2 Toets met behulp van de **cijfertoetsen (0-9)** het uur, de minuten en de seconden in van links naar rechts in het tijdsvak.
→ Telkens als een gedeelte ingetoetst is dan licht het volgende gedeelte op.
- 3 Druk op **▶||** om het afspelen te starten.

Inzoomen

Met deze functie kunt u het beeld op het TV-scherm vergroten en kunt u het vergrote beeld verschuiven.

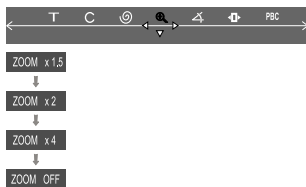

- 1 Kies **🔍** in de menubalk en druk herhaaldelijk op de toets **▼** om de zoomfactor te kiezen : x1.5 → x2.0 → x4.0 → OFF (uitgeschakeld).
- 2 Om het vergrote beeld te verschuiven: druk op **OK** om het inzoomen te bevestigen en gebruik de toetsen **◀▶▲▼** om het ingezoomde beeld naar links, rechts, omhoog of omlaag te verplaatsen.
- 3 Om de functie ZOOM af te sluiten, kiest u in de menubalk de zoomfactor "ZOOM OFF" (zoom uitgeschakeld).

Vanuit een andere hoek bekijken

Als er op de disk scènes voorkomen die uit verschillende camerahoeken opgenomen zijn dan kunt u het beeld vanuit de verschillende hoeken bekijken. De mogelijke camerahoeken hangen af van het diskformaat.

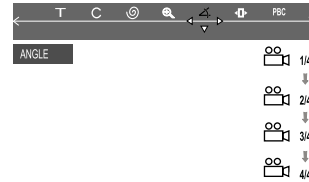

- Select **📷** in de menubalk en druk op de toetsen **▲▼** om de gewenste hoek te kiezen : 1/4, 2/4, 3/4 of 4/4.
→ Het afspelen gaat verder vanuit de gekozen camerahoek.

Beeld voor beeld afspelen



- 1 Kies **📷** in de menubalk en druk op de toets **▼** om de disk stap voor stap af te spelen (één beeld per stap).
- 2 Om op de normale manier verder te gaan met afspelen drukt u op **▶||**

Bekijken van de inhoud van de DVD

- 1 Druk op **DISC MENU** op de afstandsbediening.
→ Als de huidige titel een menu heeft dan verschijnt dat menu op het scherm. Zo niet, dan wordt het diskmenu weergegeven.
- 2 Gebruik de toetsen **◀▶▲▼** om de gewenste titel of het gewenste hoofdstuk te kiezen, gevolgd door **▶||** of **OK**.
→ De gekozen titel of het gekozen hoofdstuk begint te spelen.

Opmerkingen:

- Bepaalde details van de bediening kunnen afhankelijk van de dvd-disk verschillen.
- Het kan zijn dat het kiezen van een titel of een disk bij bepaalde dvd-disks niet mogelijk is.



Speciale VCD/SVCD-functies

Playback Control (PBC)

Bij afspelen met de PBC-functie, kunt u video-cd's interactief afspelen met behulp van het menu in het display.

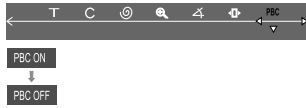

- Kies **PBC** in de menubalk en druk op de toets **▼** om "PBC ON" (PBC aan) of "PBC OFF" (PBC uit) te kiezen.

Wanneer u een disk afspelt met de PBC-functie

- Als "PBC OFF" gekozen is dan begint het systeem automatisch af te spelen.
- Als "PBC ON" gekozen is dan verschijnt het PBC-menu (indien beschikbaar) op het tv-scherf. Gebruik de **cijfertoetsen (0-9)** om uw keuze in te toetsen.

Opmerking:

– Als de PBC-functie ingeschakeld is dan zijn de zoek- en herhaalfuncties niet beschikbaar.

Speciale MP3-CD functies

- JPEG
- Maximaal 12 karakters
- Directory's met maximaal 7 geneste niveaus
- Het maximale aantal albums is 32
- Variabele bitrate (VBR)-ondersteuning
- Ondersteunde bemonsteringsfrequenties voor MP3-disks zijn : 32 kHz, 44,1 kHz, 48 kHz
- Ondersteunde bitsnelheden voor MP3-disks zijn : 32, 64, 96, 128, 192, 256 (kbps)
- Door het grote aantal muzieknummers dat op één disk samengebracht is, kan het lezen van de disk langer dan 30 seconden duren.

MP3-cd-menu

- 1 Druk op **DISC MENU** om het MP3-cd-menu te openen.
→ Het albummenu verschijnt op het tv-scherf.
 - 2 Druk herhaaldelijk op **▲▼◀▶** om het gewenste album te kiezen en druk op **OK** of **▶||** om de keuze die oplicht te bevestigen.
→ Het titelmenu verschijnt op het tv-scherf.
 - 3 Druk herhaaldelijk op **▲▼◀▶** om het gewenste titel te kiezen en druk op **OK** of **▶||** om het afspelen te starten.
- U kunt ook de **cijfertoetsen (0-9)** gebruiken om uw keuze in te toetsen.

Als het MP3-cd-menu afgesloten is

- U kunt het bestaande gekozen nummer enkel afspelen door op de toets **▶||** te drukken. Tijdens het afspelen drukt u op **◀◀|▶▶|** om de vorige/ volgende titel te kiezen.
→ Het nummer van de titel verschijnt in het display.

Voor MP3-disks zijn enkel de volgende functies beschikbaar:

- STOPPEN / AFSPELEN / ONDERBREKING / OK
- HERHALEN (TITEL/ ALBUM/ DISK)



Overige functies

Afstemmen op een radiozender

- 1 Druk op **STANDBY ON** om de laatst gekozen bron in te schakelen.
- 2 Draai **SOURCE** (of druk op **TUNER**) om de tuner te kiezen.
- 3 Druk nogmaals op **TUNER** om het gewenste golfgebied te kiezen : FM, MW of LW.
- 4 Houd **◀◀** of **▶▶** ingedrukt tot de frequentie in het display begint te veranderen en laat dan los.
→ Het systeem stemt automatisch af op de volgende radiozender met een voldoende sterk signaal.

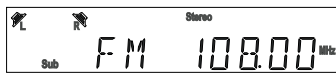

- Om af te stemmen op een zwakke zender: druk herhaaldelijk kort op **◀◀** of **▶▶** tot de ontvangst optimaal is.
- 5 Herhaal indien nodig **stap 4** tot u de gewenste radiozender gevonden heeft.

Programmeren van radiozenders

U kunt in het totaal 40 zenders programmeren, ongeacht de ontvangstkwaliteit.

- 1 Stem af op de gewenste radiozender (zie "Afstemmen op een radiozender").
- 2 Druk op **PROGRAM**.
→ "Program" verschijnt.



- 3 Gebruik de **cijfertoetsen (0-9)** om het gewenste voorkeuzenummer te kiezen.



Opmerking:

– Als "Program" uitgaat voor u het gewenste voorkeuzenummer gekozen heeft, druk dan nogmaals op **PROGRAM**.

- 4 Druk nogmaals op **PROGRAM** om de radiozender op te slaan.
- Herhaal de **stappen 1 tot 4** om nog meer radiozenders op te slaan.

Opmerkingen:

– Als u meer dan 40 radiozenders probeert te programmeren dan verschijnt in het display "FULL".

– Als tijdens het programmeren gedurende vijf seconden geen enkele toets ingedrukt wordt dan wordt het programmeren automatisch beëindigd.

Luisteren naar een geprogrammeerde radiozender

- Druk, terwijl de tuner gekozen is, op **◀** of **▶** of gebruik de **cijfertoetsen (0-9)** om het gewenste zendernummer te kiezen.
→ Het zendernummer, de radiofrequentie en het golfgebied verschijnen in het display.

Inslapen met de timer

Met deze functie kunt u een bepaalde tijdsduur kiezen waarna het systeem automatisch stand-by schakelt.

- 1 Druk herhaaldelijk op **SLEEP** om de tijdsduur te kiezen.
→ U kunt kiezen uit de volgende instellingen (de duur in minuten):
15 → 30 → 45 → 60 → 90 → 120 → OFF → 15...



- 2 Als u de gewenste tijdsduur bereikt heeft, druk dan niet meer op de toets **SLEEP**.
→ "Sleep" verschijnt.

Om de resterende inslaaptijd te zien terwijl de timer loopt

- Druk **eenmaal** op **SLEEP**.

Om de ingestelde tijdsduur te wijzigen

- Druk nogmaals op **SLEEP** terwijl de resterende inslaaptijd weergegeven is.
→ In het display verschijnen de volgende tijdsduren die mogelijk zijn.

Om de inslaapfunctie van de timer uit te schakelen

- Druk herhaaldelijk op **SLEEP** tot in het display "OFF" verschijnt, of druk op de toets **STANDBY ON**.



Technische gegevens

VERSTERKER

| | |
|-------------------------------|-------------------------------------|
| Uitgangsvermogen | |
| - Stereo (DIN) | 2 x 50 W |
| - Surround (1 kHz) | 50 W RMS / kanaal |
| Totale harmonische vervorming | < 10% bij nominaal vermogen (1 kHz) |
| Frequentiebereik | 180 Hz – 14 kHz / ±1 dB |
| Signaal/ruisverhouding | > 65 dB (CCIR) |
| Ingangsevoeligheid | 400 mV |

TUNER

| | |
|---------------------------------|--|
| Afstembereik | FM 87,5 – 108 MHz (stappen van 50 kHz) |
| | MW 531 – 1602 kHz (stappen van 9 kHz) |
| 26 dB Detectiegevoeligheid | FM 20 dB |
| 26 dB Detectiegevoeligheid | MW 5000 µV/m |
| Spiegelfrequentiedempingsfactor | FM 25 dB |
| | MW 28 dB |
| Middenfrequentiedempingsfactor | FM 60 dB |
| | MW 24 dB |
| Signaal/ruisverhouding | FM 55 dB |
| | MW 35 dB |
| AM-onderdrukkingsfactor | FM 30 dB |
| Harmonische vervorming | FM Mono 3% |
| | FM Stereo 3% |
| | MW 5% |
| Frequentiebereik | FM 180 Hz – 10 kHz / ±6 dB |
| Kanaalscheiding | FM 26 dB (1 kHz) |
| Stereoniveau | FM 23,5 dB |

DVD-SPELER

| | |
|-------------------------|--------------------------|
| Lasertype | Semiconductor |
| Diskdoorsnede | 12cm / 8cm |
| Video-decoding | MPEG-2 |
| Video DAC | 10 Bits |
| Signaalsysteem | PAL / NTSC |
| Videoformaat | 4:3 / 16:9 |
| Video signaal/ruis | 56 dB (minimaal) |
| Composiet video-uitgang | 1,0 Vp-p, 75 Ω |
| S-Video-uitgang | Y - 1,0 Vp-p, 75 Ω |
| | C - 0,286 Vp-p, 75 Ω |
| Audio-DAC | 24 Bits / 96 kHz |
| Frequentiebereik | 4 Hz – 20 kHz (44,1 kHz) |
| | 4 Hz – 22 kHz (48 kHz) |
| | 4 Hz – 44 kHz (96 kHz) |
| Digitale uitgang | SPDIF coaxiaal & optisch |

DIVERSEN

| | |
|------------------------|-------------------------|
| Netspanning | 220 – 240 V / 50 Hz |
| Stroomverbruik | 250 W |
| Afmetingen (b x h x d) | 435 mm x 81 mm x 360 mm |
| Gewicht | 7,1 kg |

IR-AFSTANDSBEDIENING

| | |
|-------------------|-----------|
| Effectief bereik | > 8 Meter |
| Aantal toetsen | 45 |
| Batterijen (1,5V) | AA x 2 |

LUIDSPREKERS

Voorluidsprekers/ Achterste (surround)-luidsprekers

| | |
|------------------------|------------------------|
| Systeem | 2-weg afgeschermd |
| Impedantie | 8 Ω |
| Luidsprekers | 3" breedband, 1" piëzo |
| Afmetingen (b x h x d) | 96 mm x 155 mm x 95 mm |
| Gewicht | 0,45 kg per stuk |

Middenluidspreker

| | |
|------------------------|----------------------------|
| Systeem | 2-weg afgeschermd |
| Impedantie | 8 Ω |
| Luidsprekers | 2 x 3" breedband, 1" piëzo |
| Afmetingen (b x h x d) | 250 mm x 94 mm x 88 mm |
| Gewicht | 0,92 kg |

SUBWOOFER

| | |
|---|----------------------------------|
| Subwoofer (niet magnetisch afgeschermd) | 6,5" |
| Uitgangsvermogen | 100 W (4 Ω, DIN) |
| Totale harmonische vervorming | 10% bij 55 Hz |
| Weergavefrequentiebereik | 30 Hz – 140 Hz |
| Faseschakeling | 0°, 180° |
| Ingangsevoeligheid (Subwoofer In) | 200 mVrms |
| Netspanning | 220 – 240 V / 50 Hz |
| Stroomverbruik | 66 W (bij 1/8 nominaal vermogen) |
| Afmetingen (b x h x d) | 200 mm x 310 mm x 370 mm |
| Gewicht | 6,8 kg |

Wijzigingen voorbehouden zonder voorafgaande kennisgeving

Nederlands



Verhelpen van storingen

WAARSCHUWING

Probeer in geen geval zelf het apparaat te repareren want dan vervalt de garantie. Maak het apparaat niet open want dan loopt u het risico een elektrische schok te krijgen!

Als zich een probleem voordoet, controleer dan eerst de punten op de onderstaande lijst voor u het apparaat ter reparatie aanbiedt. Kunt u het probleem niet oplossen aan de hand van deze aanwijzingen, raadpleeg dan uw leverancier of serviceorganisatie.

| Probleem | Oplossing |
|---|--|
| Geen voeding. | – Controleer of het netsnoer goed aangesloten is. |
| Geen beeld. | – Kies de juiste video ingang op de TV. – Controleer of de TV ingeschakeld is. – Controleer de videoaansluiting. |
| Vervormd of slecht beeld. | – Soms kan het beeld licht verstoord/vervormd zijn. Dit is geen fout. – Maak de disk schoon. – Sluit het systeem aan op de S-videoingang van de TV. |
| De beeldverhouding op het scherm kan niet gewijzigd worden ook al heeft u het beeldformaat ingesteld. | – De beeldverhouding ligt vast op de DVD-disk. – Afhankelijk van de TV kan het zijn dat het niet mogelijk is de beeldverhouding te wijzigen. |
| Geen geluid of vervormd geluid. | – Stel het volume in. – Controleer of de luidsprekers op de juiste manier aangesloten zijn. – Vervang de luidsprekerkabels. – Controleer de luidsprekerinstellingen. – Het systeem staat op pauze, slow motion of versneld vooruit/achteruit zoeken; druk op PLAY om op de normale manier verder te gaan met afspelen. |
| Geen geluid via de midden- of achterluidsprekers. | – Stel het volumeniveau in met CENTER +/- of REAR +/- . – Controleer of de midden of de achterste surround-luidsprekers op de juiste manier aangesloten zijn. – Gebruik een surround-instelling. |
| De DVD-speler begint niet te spelen. | – Plaats een leesbare disk met de afspeelkant naar beneden. – Controleer het type disk, het kleursysteem en de regiocode. Controleer of er geen krassen of vuil op de disk zitten. – Druk op SYSTEM MENU om het menu Systeeminstellingen te sluiten. – Schakel het kinderslot uit of wijzig het niveau. – Er zit condens in het systeem. Haal de disk uit en laat het systeem ongeveer een uur aanstaan. – Haal de stekker uit het stopcontact en sluit vervolgens opnieuw aan. |
| Het DVD-systeem reageert niet wanneer een toets ingedrukt wordt. | – Er zijn geen meerdere gesproken talen of ondertitels opgenomen op deze DVD. – Het wijzigen van de gesproken taal of de taal voor de ondertiteling is verboden op deze DVD. |
| De gesproken taal of de taal voor de ondertiteling kan niet gewijzigd worden tijdens het afspelen van een DVD. | |
| Er komt geen beeld als een functie gekozen is. | – Let erop dat het apparaat op de juiste manier aangesloten is. – Druk op de juiste functietoets voor de ingangsbron. |
| Veel ruis bij radio-uitzendingen. | – Stem af op de juiste frequentie. – Sluit de antenne aan. – Verplaats RF (AC-3)-kabels en digitale kabels uit de buurt van de antenneaansluitingen en -draden. – Rol de FM-draadantenne helemaal uit. Richt de antenne voor de beste ontvangst en bevestig deze tegen een muur. – Sluit een FM-buitenantenne of MW-antenne aan. – Richt opnieuw tot de ontvangst optimaal is. – Schakel het apparaat dat ruis veroorzaakt uit of plaats het uit de buurt van het DVD-systeem. – Plaats de antenne verder uit de buurt van het apparaat dat ruis veroorzaakt. |
| De afstandsbediening werkt niet. | – Richt de afstandsbediening naar de sensor op het apparaat. – Ga dichterbij de speler zitten. – Verwijder alle mogelijke obstakels. – Vervang de batterijen door nieuwe. – Controleer of de batterijen op de juiste manier geplaatst zijn. |
| Het display is zwart. | – Druk nogmaals op DIM. |
| Laag zoemend geluid. | – Plaats het DVD-systeem zo ver mogelijk uit de buurt van elektrische apparatuur die interferentie kan veroorzaken. |
| Zwakke basrespons. | – Controleer alle luidspreker aansluitingen op de juiste polariteit. |
| De disklade gaat niet dicht en in het display verschijnt "TRAY LOCKED". | – Houdt de toetsen SOURCE en STOP langer dan twee seconden ingedrukt. |